

Dell PowerEdge R320

Příručka Začínáme

Regulační model: E18S Series
Regulační typ: E18S001



Poznámky a upozornění



POZNÁMKA: POZNÁMKA označuje důležité informace, které pomáhají lepšímu využití počítače.



VÝSTRAHA: UPOZORNĚNÍ poukazuje na možnost poškození hardwaru nebo ztráty dat a poskytuje návod, jak se danému problému vyhnout.



VAROVÁNÍ: VAROVÁNÍ označuje potenciální nebezpečí poškození majetku, úrazu nebo smrti.

© 2012 Dell Inc.

Ochranné známky použité v tomto textu: Dell™, logo Dell, Dell Boom™, Dell Precision™, OptiPlex™, Latitude™, PowerEdge™, PowerVault™, PowerConnect™, OpenManage™, EqualLogic™, Compellent™, KACE™, FlexAddress™, Force10™ a Vostro™ jsou ochranné známky společnosti Dell Inc. Intel®, Pentium®, Xeon®, Core® a Celeron® jsou registrované ochranné známky společnosti Intel Corporation v USA a jiných zemích. AMD® je registrovaná ochranná známka a AMD Opteron™, AMD Phenom™ a AMD Sempron™ jsou ochranné známky společnosti Advanced Micro Devices, Inc. Microsoft®, Windows®, Windows Server®, Internet Explorer®, MS-DOS®, Windows Vista® a Active Directory® jsou buď ochranné známky, nebo registrované ochranné známky společnosti Microsoft Corporation v USA anebo jiných zemích. Red Hat® a Red Hat® Enterprise Linux® jsou registrované ochranné známky společnosti Red Hat, Inc. v USA anebo jiných zemích. Novell® a SUSE® jsou registrované ochranné známky společnosti Novell Inc. v USA a jiných zemích. Oracle® je registrovaná ochranná známka společnosti Oracle Corporation anebo jejich přidružených společností. Citrix®, Xen®, XenServer® a XenMotion® jsou buď ochranné známky, nebo registrované ochranné známky společnosti Citrix Systems, Inc. v USA anebo jiných zemích. VMware®, Virtual SMP®, vMotion®, vCenter® a vSphere® jsou buď ochranné známky, nebo registrované ochranné známky společnosti VMware, Inc. v USA nebo jiných zemích. IBM® je registrovaná ochranná známka společnosti International Business Machines Corporation.

2012 - 07

Rev. A00

Instalace a konfigurace

VAROVÁNÍ: Před provedením následujícího postupu si prostudujte bezpečnostní pokyny dodané se systémem.

Rozbalení stojanového systému

Rozbalte systém a zkontrolujte jeho jednotlivé součásti.

Sestavte kolejničky a nainstalujte systém do stojanu podle bezpečnostních pokynů a pokynů k instalaci do stojanu dodaných se systémem.

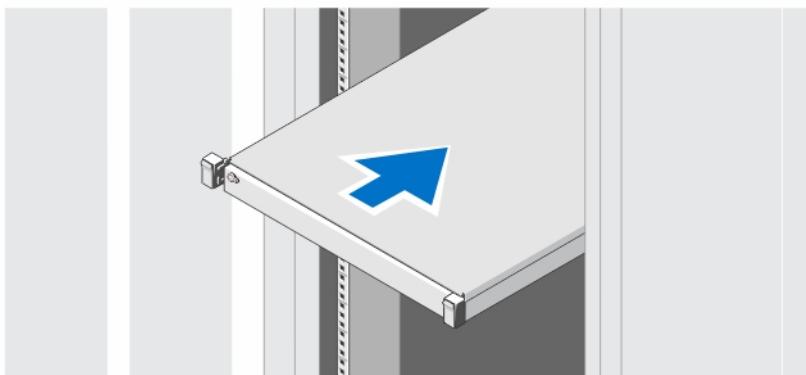

Obrázek 1. Instalace kolejniček a systému do stojanu

Volitelné – připojení klávesnice, myši a monitoru

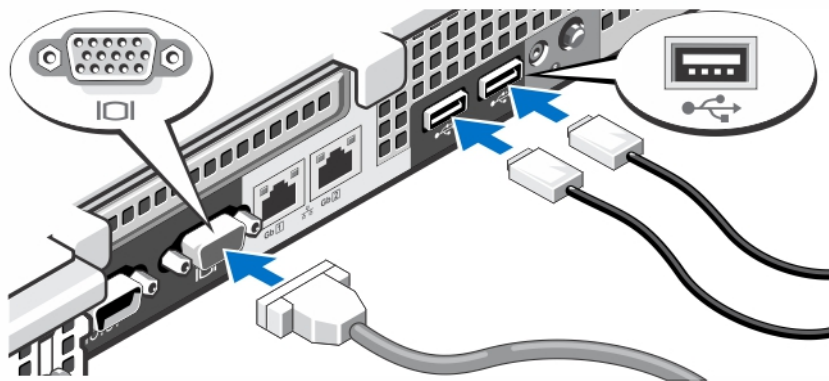

Obrázek 2. Připojení klávesnice, myši a monitoru

Připojte klávesnici, myš a monitor (volitelné).

U konektorů na zadní straně systému se nachází ikony znázorňující, který kabel lze připojit ke kterému konektoru. Zajistěte, aby šroubky na konektoru kabelu monitoru byly dobře dotaženy (je-li jimi konektor vybaven).

Připojení napájecích kabelů

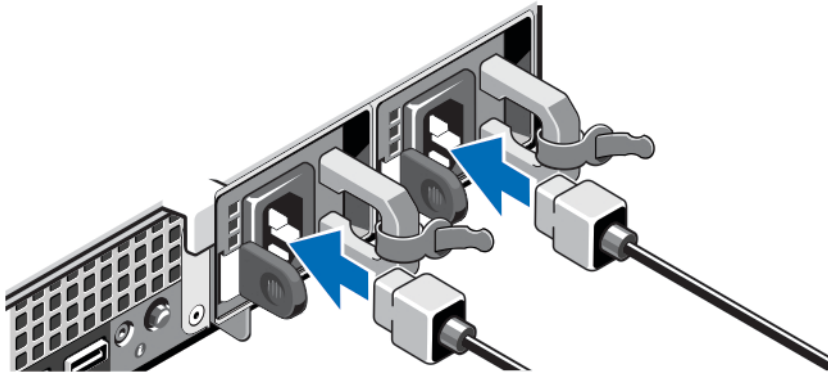

Obrázek 3. Připojení napájecích kabelů

Připojte napájecí kabel k systému, a pokud používáte monitor, připojte napájecí kabel také k monitoru.

Zajištění napájecích kabelů

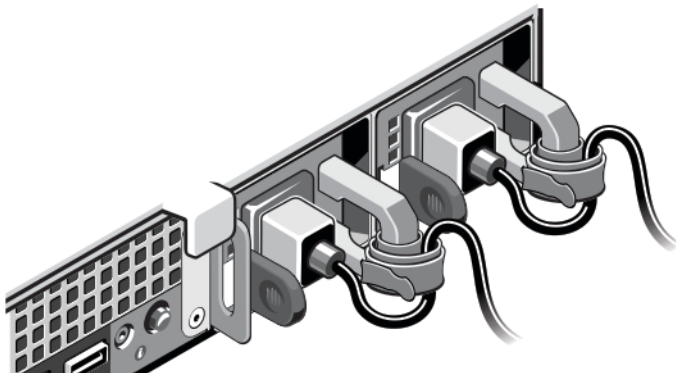

Obrázek 4. Zajištění napájecích kabelů

Ohněte napájecí kabel tak, jak je znázorněno na obrázku, a připevněte ho do příslušného úchytu.

Poté zasuňte druhý konec kabelu do uzemněné elektrické zásuvky nebo jej připojte k samostatnému zdroji napájení, například ke zdroji nepřerušitelného napájení (UPS) nebo k jednotce rozvaděče (PDU).

Zapnutí systému

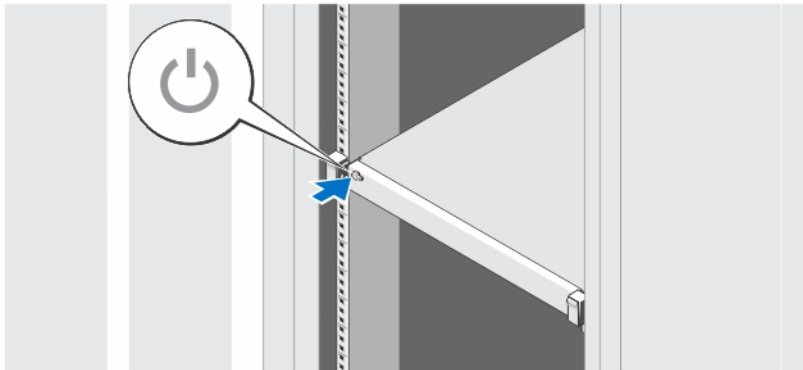

Obrázek 5. Zapnutí systému

Stiskněte vypínač na systému. Měl by se rozsvítit indikátor napájení.

Instalace volitelného čelního krytu

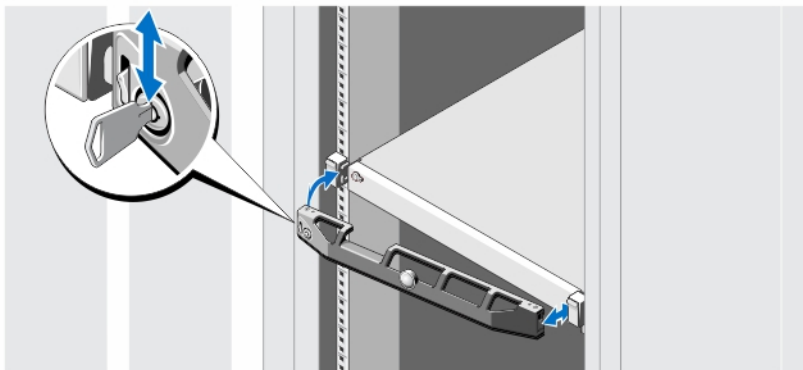

Obrázek 6. Instalace volitelného čelního krytu

Nainstalujte čelní kryt (volitelný).

Dokončení nastavení operačního systému

Pokud jste zakoupili předinstalovaný operační systém, prostudujte si příslušnou dokumentaci k operačnímu systému. Chcete-li provést první instalaci operačního systému, postupujte podle dokumentace k instalaci a konfiguraci operačního systému. Než začnete s instalací hardwaru či softwaru, který nebyl zakoupen společně se systémem, ujistěte se, že je nainstalován operační systém.

 **POZNÁMKA:** Nejnovější informace o podporovaných operačních systémech naleznete na adrese dell.com/ossupport.

Licenční smlouva na software společnosti Dell

Před použitím systému si přečtěte Licenční smlouvu na software společnosti Dell dodanou se systémem. Veškerá média obsahující software nainstalovaný společností Dell je třeba považovat za ZÁLOŽNÍ kopie softwaru nainstalovaného na pevném disku systému. Pokud s podmínkami smlouvy nesouhlasíte, zavolejte na telefonní číslo oddělení pomoci zákazníkům. Pro zákazníky v USA je k dispozici telefonní číslo 800-WWWW-DELL (800-999-3355). Zákazníci mimo USA mohou navštívit adresu support.dell.com, kde je třeba ve spodní části stránky vybrat příslušnou zemi nebo region.

Další užitečné informace



VAROVÁNÍ: Prostudujte si informace o bezpečnosti a předpisech, které byly dodány se systémem. Informace o záruce jsou součástí tohoto dokumentu nebo jsou přiloženy samostatně.

- *Příručka vlastníka hardwaru* obsahuje informace o funkcích systému a popisuje řešení problémů se systémem a instalaci nebo výměnu komponent. Tento dokument je k dispozici online na adrese support.dell.com/manuals.
- Pokyny k instalaci do stojanu dodané se stojanovým řešením popisují instalaci systému do stojanu.
- Média dodaná se systémem obsahují dokumentaci a nástroje pro konfiguraci a správu systému. Mohou být dodána například média týkající se operačního systému, softwaru pro správu systému, aktualizací systému a komponent zakoupených se systémem.



POZNÁMKA: Vždy nejprve zkontrolujte a přečtěte si aktualizace uvedené na adrese support.dell.com/manuals, protože tyto aktualizace často nahrazují informace v ostatních dokumentech.



POZNÁMKA: V rámci upgradu systému doporučujeme, abyste si do systému stáhli a nainstalovali nejnovější systém BIOS, ovladač a firmware pro správu systémů z webu support.dell.com.

Odborná pomoc

Nerozumíte-li některému z postupů popsaných v této příručce nebo nepracuje-li systém podle očekávání, nahlédněte do *Příručky majitele hardwaru*. Společnost Dell rovněž nabízí komplexní školení a certifikaci týkající se hardwaru. Další informace najdete na adrese dell.com/training. Tato služba nemusí být nabízena ve všech regionech.

Informace NOM (jen pro Mexiko)

K zařízení popsanému v tomto dokumentu se vztahují v souladu s požadavky oficiální mexické normy NOM následující informace:



Dovozce:	Dell Inc. de México, S.A. de C.V. Paseo de la Reforma 2620 -11° Piso Col. Lomas Altas 11950 México, D.F.
Číslo modelu:	E18S
Napájecí napětí:	100–240 V stř.
Frekvence:	50/60 Hz
Spotřeba proudu:	4,8 až 2,4 A (X2) (se záložním zdrojem napájení střídavým proudem 350 W) 4,8 až 2,4 A (s primárním zdrojem napájení střídavým proudem 350 W) 7,4 až 3,7 A (X2) (se záložním zdrojem napájení střídavým proudem 550 W)

Technické specifikace

 **POZNÁMKA:** Následující specifikace představují pouze zákonem vyžadované minimum dodávané se systémem. Kompletní seznam aktuálních specifikací systému naleznete na adrese support.dell.com.

Napájení

Zdroj střídavého napětí (jednotlivě)

Příkon	350 a 550 W
Odvod tepla	Maximálně 1356 BTU/hod. (záložní zdroj napájení 350 W) Maximálně 1531 BTU/hod. (primární zdroj napájení 350 W) Maximálně 2132 BTU/hod. (záložní zdroj napájení 550 W)
 POZNÁMKA: Odvod tepla se počítá pomocí výkonu zdroje napětí.	
Napětí	100–240 V stř., automatické přepínání rozsahu, 50/60 Hz
 POZNÁMKA: Tento systém je navržen také pro připojení k systémům napájení IT se sdruženým napětím nepřesahujícím 230 V.	

Baterie

Knoflíková baterie	Lithiová knoflíková baterie CR2032, 3 V
--------------------	---

Rozměry a hmotnost

Výška	42,8 mm (1,68 palce)
Šířka	
se západkami kolejniček	482,4 mm (18,99 palce)
bez západek kolejniček	434,0 mm (17,08 palce)
Hloubka (bez čelního krytu)	607,0 mm (23,9 palce)
Hmotnost (maximální)	19,3 kg (42,55 lb)
Hmotnost (prázdné)	16,33 kg (36 lb)

Prostředí

 **POZNÁMKA:** Další informace o měřených údajích prostředí pro jednotlivé systémové konfigurace najdete na adrese dell.com/environmental_datasheets.

Teplota

Provozní	Nepřetržitý provoz: 10 až 35 °C při relativní vlhkosti 10 až 80 % s maximálním rosným bodem 26 °C. V nadmořských výškách nad 900 metrů je maximální teplota suchého teploměru snížena o 1 °C na každých 300 metrů (1°F na 550 stop).
----------	--

Prostředí



POZNÁMKA: Více informací o podporovaném rozšířeném rozsahu provozních teplot a o konfiguracích naleznete na adrese support.dell.com/manuals.

Skladovací -40 až 65 °C (-40 °F - 149 °F) s maximálním nárůstem teploty o 20 °C za hodinu

Relativní vlhkost

Provozní 20 až 80 % (bez kondenzace) při maximální teplotě teploměru s vlhčeným čidlem 29 °C (84,2 °F)

Skladovací 5 až 95 % při maximální teplotě teploměru s vlhčeným čidlem 38 °C (100,4 °F)

Maximální vibrace

Provozní 0,26 g při 5 až 350 Hz (ve všech provozních orientacích)

Skladovací 1,87 g při 10 až 500 Hz po dobu 15 min. (testováno všech šest stran)

Maximální ráz

Provozní Jeden rázový impuls v kladné ose z (jeden impuls na každé straně systému) o síle 31 G v délce do 2,6 ms v provozní orientaci

Skladovací Šest po sobě jdoucích rázových impulsů v kladné i záporné ose x, y a z (jeden impuls na každé straně systému) o síle 71 G v délce do 2 ms
Šest po sobě jdoucích rázových impulsů v kladné i záporné ose x, y a z (jeden impuls na každé straně systému) o síle 32 G pro impuls s průběhem sladěné obdélníkové vlny se změnou rychlosti 270 palce/s (685 cm/s)

Nadmořská výška

Provozní -15,2 až 3048 m (-50 až 10 000 stop)



POZNÁMKA: V souladu s požadavky oficiálních čínských standardů je provozní nadmořská výška pro systémy dodávané v Číně v rozmezí -15,2 až 2 000 m (-50 až 6 560 stop).



POZNÁMKA: V nadmořských výškách nad 2950 stop je maximální provozní teplota snížena o 1 °F na každých 550 stop.

Skladovací -15,2 až 10 668 m (-50 až 35 000 stop)

Úroveň uvolňování znečišťujících látek do ovzduší

Třída G1 dle normy ISA-S71.04-1985